

420014 CABEZAL PARA SOPORTE

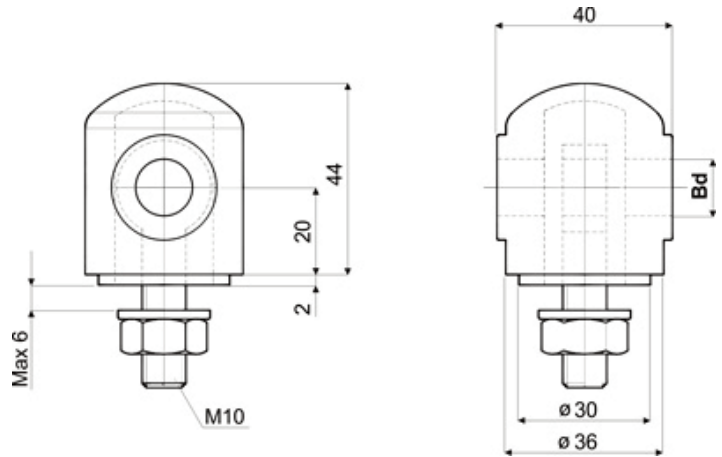

Cabezal fabricado en poliamida reforzada.
 Fijación fabricada en latón niquelado.
 Tornillería de acero inoxidable (AISI 304).
 Utilizable con soportes 420096, 420097 y 420098.
 Par de apriete máximo 4kgm.
 Bajo pedido y para cantidad mínima, se puede suministrar el cabezal en polipropileno reforzado y otros colores.



Código	Bd (mm)
42001480671	12
42001480672	14
42001480673	16